



RUN-CHICKEN

RUN-CHICKEN

Vielen Dank, dass Sie sich für diese praktische
Automatische Hühnerklappe Modell T50
von Run-Chicken entschieden haben.
Mit Ihrer Hilfe können wir neue hochwertige
und umweltfreundliche Produkte für
Hühner entwickeln.





BEDIENUNGSANLEITUNG

Diese Bedienungsanleitung soll die Montage mit schrittweisen Anleitungen und Zeichnungen vereinfachen.

**SEHEN SIE SICH DAS MONTAGEVIDEO
AUF UNSERER WEBSITE AN:**

www.run-chicken.com/video



Lesen Sie die Bedienungsanleitung und befolgen Sie alle Warn-,
Bedienungs- und Sicherheitshinweise.



FIRMENINFORMATIONEN:

RUN-TIGER d.o.o.

Vilharjeva cesta 38
SI-1000 Ljubljana
Slowenien
Europäische Union

TECHNISCHE DATEN:

Programmierbare Elektronik:

Für fortgeschrittene Benutzer und in Situationen, in denen ein präzises Timing erforderlich ist, kann die Run-Chicken Automatische Hühnerklappe auch programmiert werden. Für weitere Informationen lesen Sie bitte den Abschnitt DIE TASTE-FUNKTIONEN.

Hauptmaterial:

Aluminium

Wasserfest:

IP56 (Schutzklasse)

Maße der Klappe

240mm × 40 mm × 350 mm (L x B x H)

Gewicht:

0,907 Kg

GARANTIE UND SUPPORT:

Die Garantie gilt für 1 Jahr. Die Garantie kann online in Anspruch genommen werden, indem die Klappe registriert wird unter <https://run-chicken.com/product-registration/>
Der Kundensupport ist 24/7 erreichbar über info@run-chicken.com

LIEFERUMFANG:

- 1 x Run-Chicken Automatische Hühnerklappe
- 6 x Holzschraube zur Befestigung
- 2 x AA-Alkaline-Batterien
- Bedienungsanleitung

FÜR DIE MONTAGE ERFORDERLICHE WERKZEUGE:

- Kreuzschraubendreher (PH2) (speziell zum Festziehen der Schrauben)
- Bleistift (der auf allen Oberflächen schreibt)
- Stichsäge/Lochsäge
- Nivellierer

EMPFOHLENE SICHERHEITSVORKEHRUNGEN BEI DER MONTAGE:

- Schutzbrille
- Schutzhandschuhe

BEDIENUNGSANLEITUNG

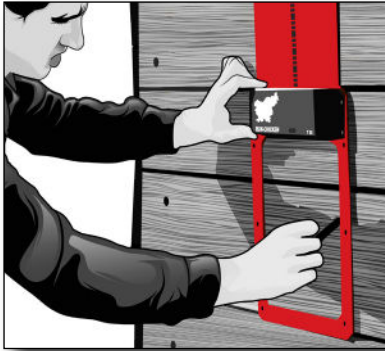

1. Markieren Sie die Position der Öffnung.



2. Bohren Sie an den markierten Ecken.

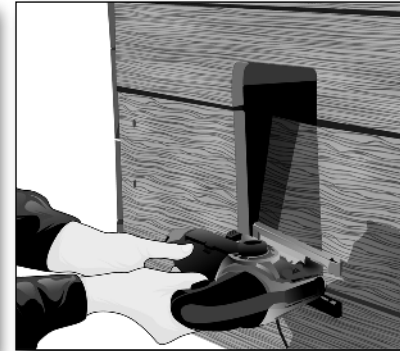

3. Sägen Sie die Öffnung aus, indem Sie die Löcher verbinden.

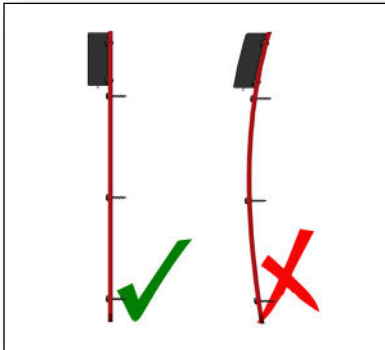

4. **VORSICHT!** Die Klappe darf bei der Montage nicht verbogen werden.

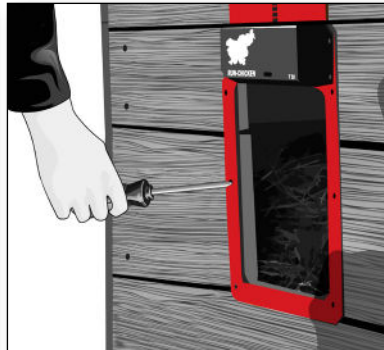

5. **Vorsichtig einschrauben.** Nicht zu fest anziehen, sonst funktioniert die Klappe nicht!

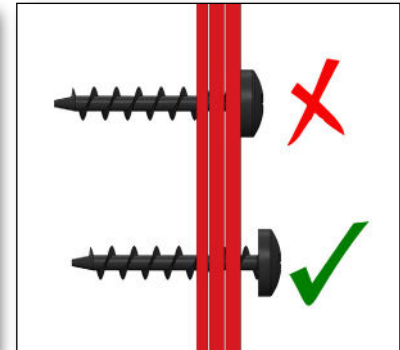

6. **Achtung!** Achten Sie darauf, dass der Schraubenkopf 1 mm vom Rahmen entfernt ist.



www.run-chicken.com/video

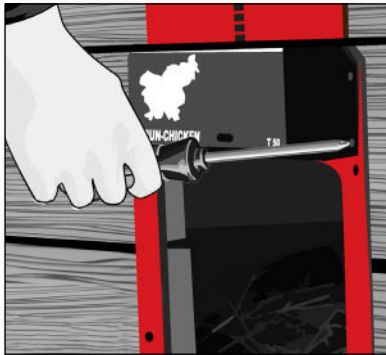

7. **Zwingend erforderlich!** Entfernen Sie die Antriebseinheit durch Lösen der 4 Schrauben.

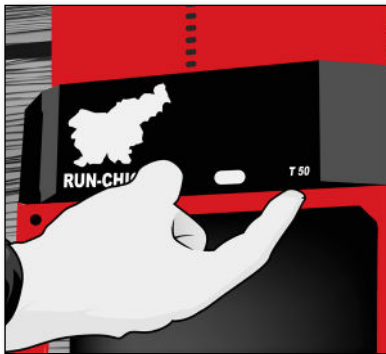

10. Schrauben Sie die Antriebseinheit wieder an und drücken Sie die Taste, um zu sehen, ob die Klappe funktioniert. **Montage abgeschlossen!**

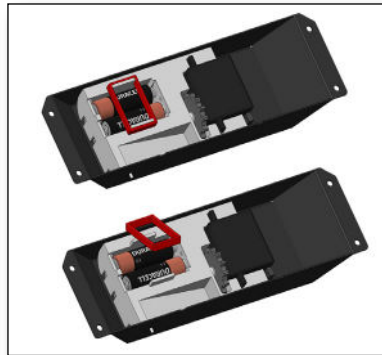

8. **Nehmen Sie den Batterieschutz heraus!** Überprüfen Sie die Batterien und bringen Sie den Schutz wieder an.

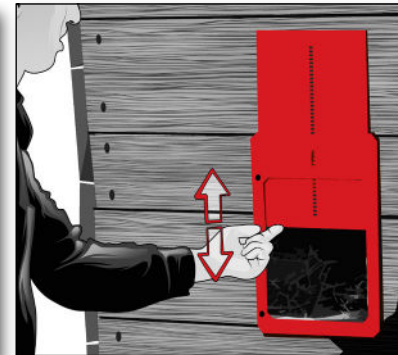

9. **Testen Sie die Klappe, ob sie reibungslos funktioniert.** Dadurch kann die Lebensdauer der Batterien verlängert werden.



SCHMIEREN SIE DIE Klappe NICHT! DAS FETT BESCHÄDIGT DIE SCHIENEN!



RICHTEN SIE DIE IR-KAMERA NICHT DIREKT AUF DIE Klappe, SIE KÖNNTE DEN LICHTSENSOR STÖREN!

DIE TASTE – FUNKTIONEN

AUF

Wenn Sie die TASTE drücken, geht die Klappe nach oben, und die Kontrollleuchte leuchtet **GRÜN**.

ZU

Wenn Sie die TASTE erneut drücken, geht die Klappe nach unten, und die Kontrollleuchte leuchtet **ROT**. Wenn Sie die Klappe zwischendurch STOPPEN wollen, drücken Sie die TASTE.

BALDIGES AUF/ZU

Das **BLAUE** Licht beginnt zu blinken, wenn der Sensor der Klappe den Wechsel von Tag zu Nacht erkennt und umgekehrt, was bedeutet, dass sich die Klappe bald öffnen oder schließen wird.

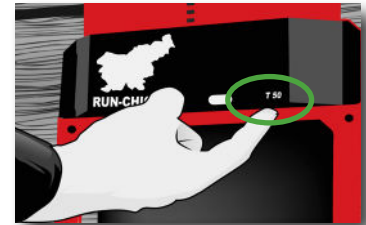

WARTUNG DER KLAPPE

Wischen Sie die Klappe mit einem Tuch und warmem Wasser ab, um den Schmutz in den Schienen zu entfernen. Prüfen Sie nach der Reinigung, ob die Klappe leichtgängig ist, indem Sie die Taste betätigen.



Aus Gründen der Kundenzufriedenheit empfehlen wir Ihnen, die Batterien einmal im Jahr **VOR DEM WINTER** auszutauschen. Verwenden Sie hochwertige, nicht wiederaufladbare Batterien, um einen störungsfreien Betrieb der Klappe zu gewährleisten.

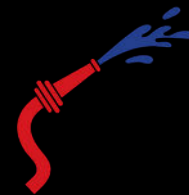

KONTROLLLEUCHTE - BEDEUTUNGEN



www.run-chicken.com/video



BATTERIESTATUS

Batterietyp: 2X AA

Empfohlene Marke: Duracell.

Hochwertige Batterien sollten ein ganzes Jahr lang bei Temperaturen zwischen -25 °C bis 60 °C halten.

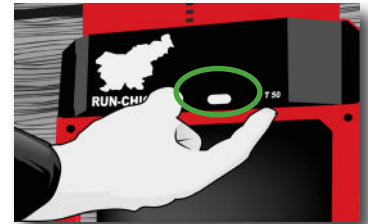

Ein **ROTES BLINKEN** bedeutet, dass die Batterien leer oder fast leer sind. In diesem Fall müssen Sie die Batterien ersetzen. Wenn die Batterien **VOLLSTÄNDIG** leer sind, wird sich die Klappe bei Sonnenaufgang nicht öffnen und bleibt geschlossen, um Ihren Hühnerstall zu sichern. Das **ROTE BLINKEN** zeigt auch an, dass die Klappe nicht richtig installiert ist oder sich aufgrund von Schmutz auf den Schienen nicht schließen lässt.



Ein **BLAUES BLINKEN** bedeutet, dass sich die Klappe im "Vorbereitungsmodus" befindet und sich bald öffnen oder schließen wird; dies verbraucht nicht viel Batterielebensdauer. Der Sensor schließt alle künstlichen Lichtquellen aus, wie z. B. Sensorleuchten, Straßenlaternen oder Blitzlichter.

WIE STELLT MAN EIN, DASS SICH DIE KLAPPE ZU EINER BESTIMMTEN ZEIT **ÖFFNET**?

Sie können die TASTE verwenden, um die Klappe zu einer bestimmten Zeit zu öffnen. Bitte halten Sie die Taste 3 SEKUNDEN lang gedrückt. Wenn die Kontrollleuchte **GRÜN** leuchtet, lassen Sie die Taste los und drücken Sie sie zur Bestätigung sofort wieder. Die Klappe erkennt automatisch Ihre ZEIT (Zone) und stellt die Öffnung genau zu der Zeit ein, zu der Sie die Taste gedrückt haben.

Zum Beispiel: Sie möchten, dass sich die Klappe jeden Tag um 8 Uhr morgens öffnet. Um genau 8 Uhr drücken Sie die TASTE und halten sie gedrückt, bis Sie das GRÜNE Licht sehen, dann lassen Sie die Taste los und drücken sie sofort wieder.

MÖCHTEN SIE, DASS DIE KLAPPE SPÄTER ALS 20 MINUTEN NACH EINBRUCH DER DUNKELHEIT **GESCHLOSSEN** WIRD?

Sie können die Klappe mit der TASTE manuell auf SCHLIESSEN später als 20 Minuten nach NIGHTFALL einstellen. Bitte halten Sie die Taste 5 SEKUNDEN lang gedrückt. Wenn die Kontrollleuchte **ROT** leuchtet, lassen Sie die Taste los und drücken Sie sie erneut, um den Vorgang zu bestätigen. Die Klappe schließt sich 40 Minuten nach Einbruch der Dunkelheit (der Schließvorgang wird um 20 Minuten verlängert).

Zum Beispiel: Verwenden Sie die obige Funktion, wenn Sie die Klappe an Orten mit wenig Tageslicht angebracht haben und die Klappe vor Einbruch der Dunkelheit schließt, oder wenn Sie eine bestimmte Hühnerrasse haben, die länger draußen bleiben muss.

ERWEITERTE EINSTELLUNGEN

Möchten Sie mehr erfahren? Besuchen Sie www.run-chicken.com/configurator, um die Klappe zu konfigurieren.



DIE TASTE-BENUTZEROBERFLÄCHE

WERKSEITIGER STANDARDMODUS

Die Klappe arbeitet im werkseitigen Standardmodus, wenn sie vom Benutzer nicht anders konfiguriert wurde. Die Klappe öffnet sich automatisch am Morgen und schließt sich bei Einbruch der Dunkelheit dank des Lichtsensors. **Der werkseitige Standardmodus funktioniert fantastisch für alle Benutzer.**

AUF WERKSEINSTELLUNG ZURÜCKSETZEN

AUF WERKSEINSTELLUNG ZURÜCKSETZEN setzt alle Ihre vorherigen Einstellungen außer Kraft. Die Klappe funktioniert im werkseitigen Standardmodus, wenn Sie:

- Batterien für einen Systemreset wechseln/entfernen oder
- die Taste 15 Sekunden lang gedrückt halten (das Licht leuchtet **GRÜN, ROT** und **BLAU**).

MANUELLES ÖFFNEN/SCHLIESSEN

Wenn Sie die Taste drücken, um die Klappe manuell zu öffnen oder zu schließen, schaltet die Klappe nach 20 Minuten in den STANDARDMODUS.

SICHERHEITSVORRICHTUNG

Die Klappe hat einen eingebauten Sicherheitsstopp. Der Motor verhindert automatisch das Schließen der Klappe, wenn er einen Widerstand feststellt (z. B. ein eingeklemmtes Huhn).

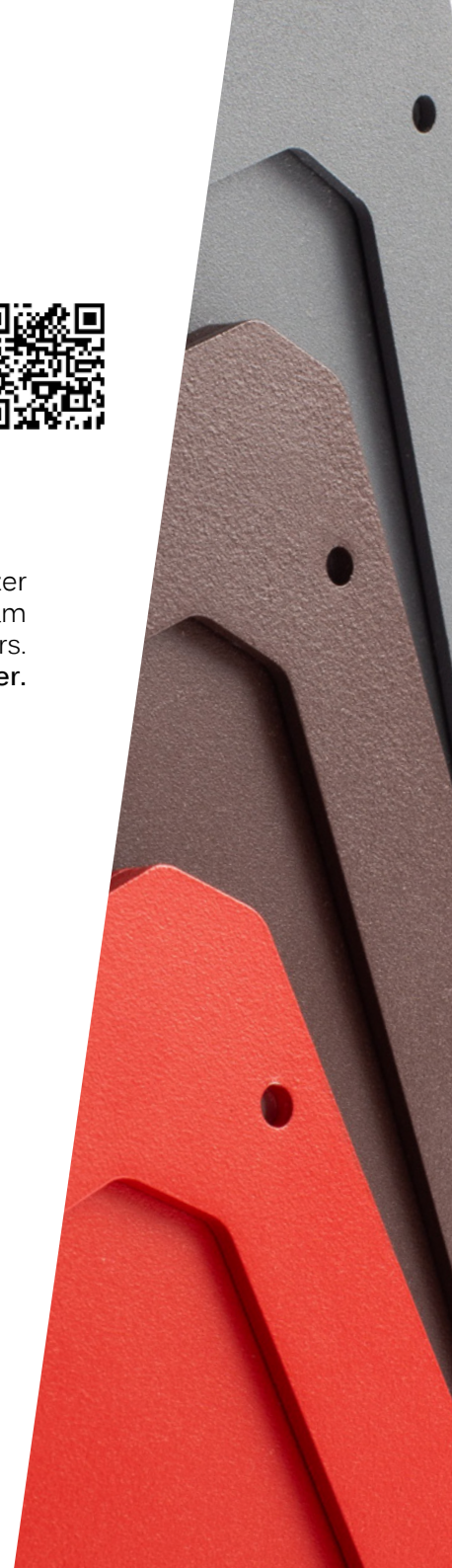

IN-APP-KONFIGURATIONEN

Sie können die Klappe auch mit einem SMART DEVICE konfigurieren. Laden Sie die [APP Run-Chicken](#) von Google Play oder Apple App Store herunter. Folgen Sie den Anweisungen in der App. Für weitere Informationen sehen Sie sich das Video zur Bedienungsanleitung an.

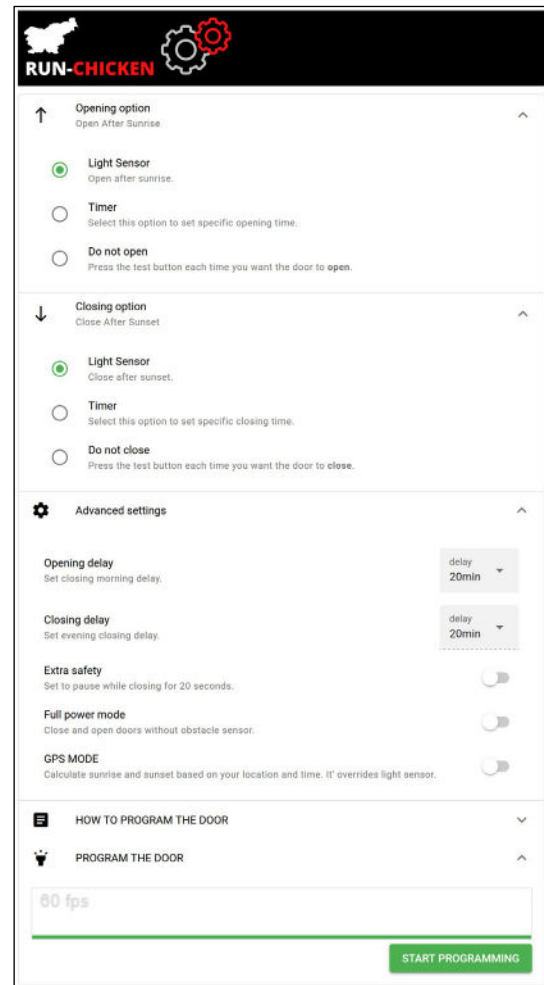
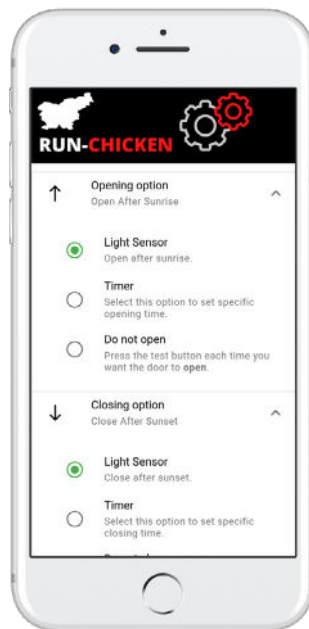





SIE BRAUCHEN HILFE?

24/7-Kundenservice unter
info@run-chicken.com



BEDIENUNGSANLEITUNG

BATTERIEN

- Verwenden Sie zwei Alkalibatterien der Größe AA (LR06) für die Stromversorgung der Klappe.
- Vergewissern Sie sich vor dem Kauf von Batterien, dass die Batterieverpackung die Bezeichnung AA (LR06) trägt. Verwenden Sie nur Batterien mit einer Spannung von DC 1,5 V  der Größe AA. Wir empfehlen die Verwendung der Marke Duracell. Wir empfehlen Ihnen, beim Kauf auch ein Paar Ersatzbatterien oder eine Packung mit 4 Batterien zu kaufen, damit Sie sofort Ersatz zur Hand haben, wenn die verbrauchten Batterien in etwa 1 Jahr verbraucht sind.
- Verwenden Sie immer neue Batterien, die noch nicht abgelaufen sind, um ein Auslaufen der Batterien zu verhindern. Wenn Sie hochwertige, nicht wiederaufladbare Batterien verwenden, halten diese das ganze Jahr über, auch in kalten oder heißen Klimazonen (von -25 °C bis 60 °C).

EINBAU UND AUSTAUSCH VON BATTERIEN

Bevor Sie die Klappe zum ersten Mal benutzen, müssen die Batterien in der Klappe installiert/überprüft werden.

Gehen Sie wie folgt vor, um die Batterien einzulegen:

1. Lösen Sie mit einem Kreuzschraubendreher (PH2) die 4 Schrauben an der schwarzen Antriebseinheit, wie in Abbildung 7 dargestellt.
2. Entfernen Sie die Antriebseinheit, nehmen Sie den Batterieschutz heraus und legen Sie dann die Batterien ein bzw. ersetzen Sie sie, wie in Abbildung 8 dargestellt. Ersetzen Sie die Batterien nur durch neue, wie im Abschnitt BATTERIEN beschrieben. Achten Sie auf die Aufdrucke der Polarität + und - auf dem Batterieträger und der Batterie, um die Batterien richtig zu ersetzen. Bringen Sie dann den Batterieschutz wieder an, wie in Abbildung 8 dargestellt.
3. Bringen Sie die Antriebseinheit wieder an der Klappe an, wie in Abbildung 10 dargestellt.
4. Verwenden Sie einen Kreuzschraubendreher (PH2) und schrauben Sie alle 4 Schrauben wieder auf die Antriebseinheit.
5. Überprüfen Sie die Funktion der Klappe durch Drücken der Taste, wie in Abbildung 10 dargestellt.

ACHTUNG

- Nicht wiederaufladbare Batterien dürfen nicht wieder aufgeladen werden!
- Verwenden Sie niemals wiederaufladbare Batterien in der Klappe, da diese nicht die richtige Spannung liefern.
- Setzen Sie immer neue Batterien der gleichen Marke ein.
 - Achten Sie immer darauf, dass Sie die Batterien richtig einlegen. Sie finden ein Plus- (+) und ein Minuszeichen (-) auf dem Batterieträger.
- Leere Batterien sind aus der Klappe zu entfernen und sicher zu entsorgen. Wenn die Klappe über einen längeren Zeitraum unbenutzt gelagert wird, sollten die Batterien entfernt werden. Die Kontakte der Batterien dürfen nicht kurzgeschlossen werden.
- Die Run-Chicken Automatische Hühnerklappe enthält eine Sequenz von blinkenden Lichtern, die Personen mit lichtempfindlicher Epilepsie oder anderen Lichtempfindlichkeiten beeinträchtigen können.



**HÄNDE UND FÜSSE
VON KLEMMSTELLEN
FERNHALTEN!**



**SCHMIEREN SIE DIE KLAPPE
NICHT! FETT BESCHÄDIGT DIE
SCHIENEN!**

GEBRAUCHSHINWEISE - WER DARF DIE KLAPPE BENUTZEN?

Diese Klappe kann von Kindern ab 8 Jahren und von Personen mit eingeschränkten körperlichen, sensorischen oder geistigen Fähigkeiten oder mangelnder Erfahrung und Kenntnis benutzt werden, wenn sie beaufsichtigt oder in die sichere Benutzung der Klappe eingewiesen wurden und die damit verbundenen Gefahren verstehen.

MONTAGEANLEITUNG

Bevor Sie die Klappe montieren, vergewissern Sie sich, dass an der Stelle, an der Sie die Klappe montieren wollen, genügend Platz vorhanden ist. Um einen reibungslosen Betrieb der Klappe zu gewährleisten, muss über der Oberkante der Klappe, links, rechts und unten mindestens 30 cm Platz vorhanden sein, und zwar mindestens 1 cm von der Kante der Klappe entfernt. Daher beträgt die erforderliche Größe der Öffnung, die Sie zur Montage der Klappe benötigen, 200 mm × 40 mm × 250 mm (L x B x H).

WICHTIGE SICHERHEITSHINWEISE

Nur für nichtgewerbliche Zwecke und für den Außenbereich zugelassen.

DIE INSTALLATION MUSS ALLEN LOKALEN VORSCHRIFTEN ENTSPRECHEN.

WICHTIG: Bewahren Sie diese Anleitung zum späteren Nachschlagen auf.

INSTALLATEUR: Überlassen Sie die Anleitung dem Besitzer dieser Klappe. Lesen Sie die vollständige Anleitung, bevor Sie die Klappe benutzen.

WARNUNG! UM DIE GEFAHR EINES FEUERS, EINES STROMSCHLAGS ODER EINER VERLETZUNG ZU VERRINGERN, BEACHTEN SIE DIE FOLGENDEN HINWEISE:

A. Verwenden Sie diese Klappe nur in der vom Hersteller vorgesehenen Weise. Wenn Sie Fragen haben, wenden Sie sich an den Hersteller.

B. Vor der Wartung der Klappe müssen die Batterien entfernt werden.

C. Achten Sie beim Schneiden oder Bohren in die Wand darauf, dass keine elektrischen Leitungen und andere verborgene Versorgungsleitungen beschädigt werden.

BETRIEB

Belassen Sie die Klappe immer im WERKSEITIGEN STANDARDMODUS, wenn Sie keinen speziellen Timer haben möchten. Der Hersteller lehnt jede Verantwortung ab, wenn die hier aufgeführten Anweisungen für die Installation, die Wartung und den sachgemäßen Gebrauch der Klappe nicht beachtet werden.

Der Hersteller lehnt ferner jede Verantwortung für Verletzungen ab, die auf Fahrlässigkeit zurückzuführen sind, und die Garantie der Klappe erlischt automatisch im Falle einer unsachgemäßen Wartung. Diese Klappe ist nur für die Verwendung im Freien unter natürlichem Licht vorgesehen. Verwenden Sie diese Klappe nicht in Innenräumen.

HINWEIS

Sie haben eine Klappe gekauft, die aus mehreren Teilen besteht. Sie übernehmen die volle Verantwortung für die Bereitstellung der erforderlichen Arbeitskräfte und/oder Ausrüstung für die Montage der Klappe mit Ihrem Kauf. Sie erklären sich außerdem damit einverstanden, dass Sie für alle Schäden, die während des gesamten Montagevorgangs an der Ausrüstung, der Klappe oder an Personen entstehen, verantwortlich sind. Weder der Verkäufer noch der Hersteller können für derartige Schäden haftbar gemacht werden.

Entsorgen Sie die Verpackung getrennt je nach Material. Die Klappen dürfen nicht über den Hausmüll entsorgt werden! Jeder Verbraucher ist gesetzlich verpflichtet, eine alte und defekte Klappe getrennt vom Hausmüll zu entsorgen, z. B. bei der zuständigen Stadt oder Gemeinde, um eine fachgerechte Entsorgung sicherzustellen und schädliche Umwelteinwirkungen zu vermeiden. Batterien und Akkus dürfen nicht mit dem Hausmüll entsorgt werden. Als Verbraucher sind Sie gesetzlich verpflichtet, alle Batterien und Akkus, unabhängig davon, ob sie gefährliche Chemikalien enthalten oder nicht, bei einer geeigneten Sammelstelle abzugeben, damit sie umweltgerecht entsorgt werden können. Entsorgen Sie die Verpackungen getrennt nach der Art des Materials.

CE-Kennzeichnung. Konformität mit den Anforderungen der geltenden EG-Richtlinien. Das CE-Zeichen bestätigt die Einhaltung aller EU-relevanten Richtlinien und Vorschriften.

Nicht selbst entsorgen. Wenden Sie sich an Ihr zuständiges Recyclingzentrum, um alle genannten Materialien zu recyceln.





**SIE MÖCHTEN IHREN HÜHNERSTALL NOCH
STÄRKER MODERNISIEREN?**

**Werfen Sie einen Blick auf unsere
anderen Produkte...**

AUTOMATISCHE HÜHNERKLAPPE

Entdecken Sie unsere anderen Designs der **AUTOMATISCHEN HÜHNERKLAPPE.**

Die Automatische Hühnerklappe von Run-Chicken wurde entwickelt, um Ihnen den Alltag zu erleichtern und die Hühnerzucht zu einer glücklichen, unbeschwerteten Tätigkeit zu machen. Diese intelligente Klappe hat einen Lichtsensor, der die Klappe bei Sonnenaufgang öffnet und bei Einbruch der Dunkelheit schließt. Modernisieren Sie Ihren Hühnerstall mit modernster Technik und maximaler Sicherheit. Sie finden die Run-Chicken Automatische Hühnerklappe auf Amazon.com und www.run-chicken.com.

GUTSCHEINCODE FÜR 5% RABATT AUF IHREN
NÄCHSTEN EINKAUF: **MM54672FF**



Rot



Grau



Braun



Amerikanische flagge



Tarngrau



Tarnbraun

LEGENESTER FÜR HÜHNER

Unser zweites Produkt auf dem Markt
LEGENESTER FÜR HÜHNER.

Das Run-Chicken legenester für Hühner ist ein benutzerfreundliches Legenest aus Aluminium, das die Hühner beim Legen ihrer Eier glücklich und gesund hält. Er ist leicht zu reinigen, robust, strapazierfähig und wird jahrelang halten. Das Run-Chicken legenester für Hühner ist ein Muss für jeden Hühnerhalter. Besorgen Sie Ihren Hühnern noch heute eine Legenest! Sie finden das Run-Chicken legenester für Hühner auf Amazon.com oder auf der Website www.run-chicken.com.

GUTSCHEINCODE FÜR 5% RABATT AUF IHREN NÄCHSTEN
EINKAUF: **MM54672FF**



Rot



Grau



Braun

RUN-CHICKEN

RUN-CHICKEN ist eine Marke der Firma RUN-TIGER.

RUN-TIGER ist ein junger und leidenschaftlich geführter Startup, das 2018 von einem Ingenieur mit einer Vision gegründet wurde. Dieses technologieorientierte Unternehmen fokussiert seine Produktion hauptsächlich auf die Entwicklung, das Design und die Herstellung von Gebrauchsgegenständen. Die Vision für die Zukunft ist es, fortschrittliche Technologie im Energiesektor zu entwickeln und alle Bereiche der Wissenschaft zu beeinflussen.

Als wachsendes Unternehmen sind wir jeden Tag gefordert, über das Bestehende hinauszuschauen. RUN-TIGER nutzt die Kraft der Innovation, um eine bessere Lebensqualität zu schaffen. Und mit dieser Perspektive im Hinterkopf begannen wir mit der Entwicklung und dem Verkauf von Run-Chicken Automatischen Hühnerklappen.

Auf dem Weg zum Aufbau und zur Entwicklung der Marke RUN-CHICKEN ist unser Team zu einem großen Team herangewachsen. Wir sind alle sehr dankbar für die Kunden, die unsere Produkte kaufen und benutzen, und wir hoffen, dass Sie lange Freude an ihnen haben werden.

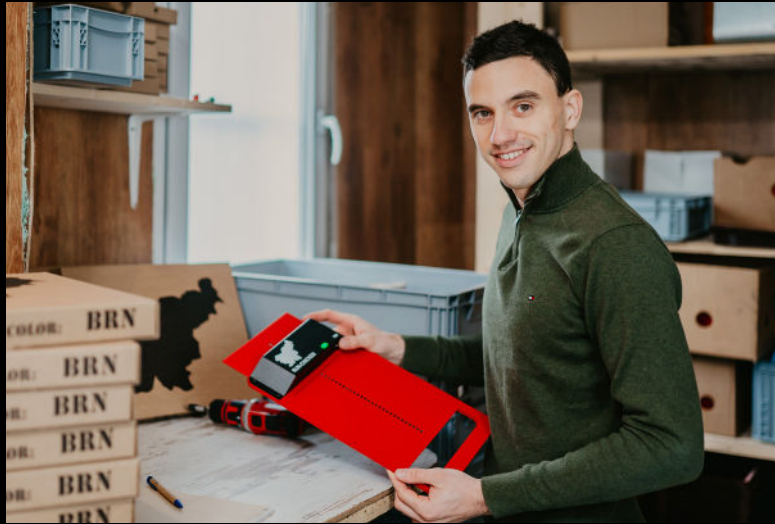

Hi, Ich bin Jure!

Ein Leben ohne Ziel ist kein Leben. Ich habe immer an die Idee geglaubt, etwas Größeres als nur eine Idee zu schaffen. Als Ingenieur, der seit Jahren in der Entwicklung tätig ist, habe ich eine andere Perspektive darauf, wie die Kraft der Innovation genutzt werden kann, um eine bessere Lebensqualität zu erzeugen. Diese Perspektive führte zur Gründung von RUN-TIGER.

A handwritten signature in black ink, appearing to read 'Jure Markic', is written over a white background.

Jure Markic

INHABER von RUN-CHICKEN

Folgen Sie uns

