



**RUN-CHICKEN**

# RUN-CHICKEN

Gracias por comprar esta Puerta Automática para Gallinero Run-Chicken Modelo T50. Con su ayuda, podemos hacer nuevos productos de calidad y ecológicos para las gallinas.





## MANUAL DE INSTRUCCIONES

Este manual está diseñado para ayudar a simplificar el proceso de montaje con instrucciones y dibujos paso a paso.

VEA EL VÍDEO DE MONTAJE EN NUESTRO SITIO WEB:

[www.run-chicken.com/video](http://www.run-chicken.com/video)



Lea el manual y siga todas las advertencias, el uso y los consejos de seguridad.



## **INFORMACIÓN DE LA EMPRESA:**

### **RUN-TIGER d.o.o.**

Vilharjeva cesta 38  
SI-1000 Ljubljana  
Slovenia  
Unión Europea

## **ESPECIFICACIONES TÉCNICAS:**

### **Electrónica programable:**

Para los usuarios avanzados y las situaciones que requieren una sincronización precisa, la Puerta Automática para Gallinero Run-Chicken también puede ser programada. Para más información, lea la sección EL BOTON - FUNCIONES.

### **Material principal:**

Aluminio

### **Resistente al agua:**

IP56 (Grado de Protección)

### **Tamaño de la puerta:**

240mm × 40 mm × 350 mm (L x A x A)

### **Peso del producto:**

0,907 Kg

## **GARANTÍA Y SOPORTE:**

La garantía es válida durante 1 año. La garantía se puede reclamar en línea registrando la puerta en <https://run-chicken.com/product-registration/>

El servicio de Soporte al Cliente está disponible las 24 horas del día, los 7 días de la semana, en [info@run-chicken.com](mailto:info@run-chicken.com)

## **PARTES INCLUIDAS:**

- 1 x Puerta Automática para Gallinero Run-Chicken.
- 6 x tornillos para madera para el montaje.
- 2 x baterías alcalinas AA.
- Manual de instrucciones.

## **HERRAMIENTAS NECESARIAS PARA EL MONTAJE:**

- Destornillador de cruz (PH2) (específicamente para apretar los tornillos).
- Lápiz (que escriba en todas las superficies).
- Sierra caladora/sierra de mano.
- Nivelador.

## **ELEMENTOS DE SEGURIDAD RECOMENDADOS DURANTE EL MONTAJE:**

- Gafas de seguridad.
- Guantes de protección.

## MANUAL DE INSTRUCCIONES

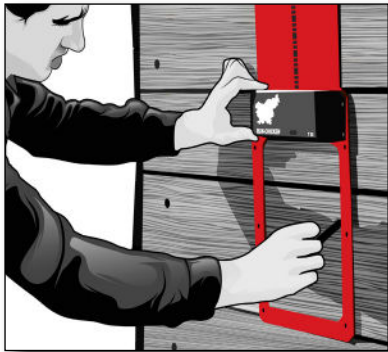

1. Marcar la ubicación de la abertura.

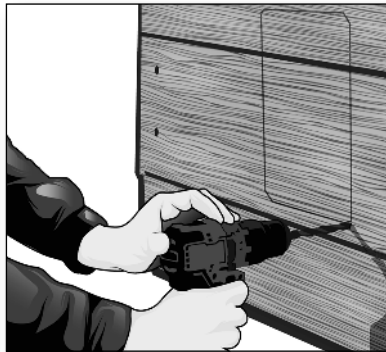

2. Perforar en las esquinas marcadas.

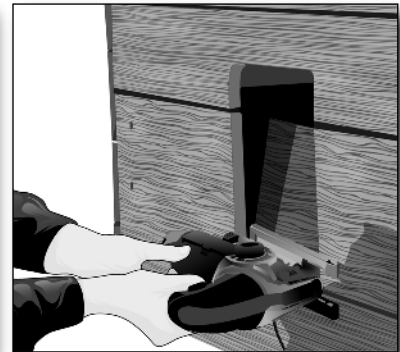

3. Cortar con la sierra la abertura uniendo las perforaciones.

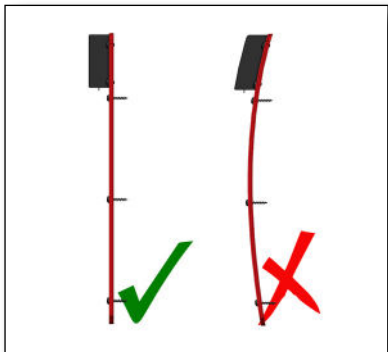

4. **¡PRECAUCIÓN!** No doble la puerta durante el montaje.



5. **Atornillar cuidadosamente.** ¡No apriete demasiado o la puerta no funcionará!

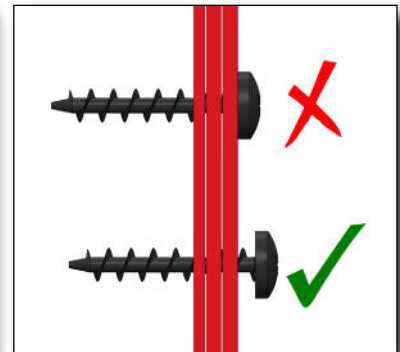

6. **¡Atención!** Deje la cabeza del tornillo a 1 mm del marco.



[www.run-chicken.com/video](http://www.run-chicken.com/video)

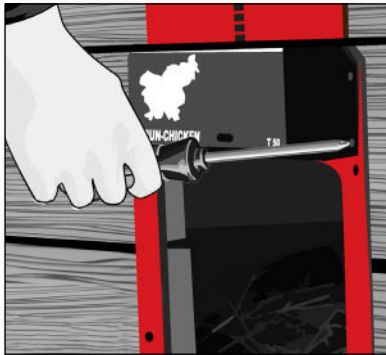

7. **¡Procedimiento obligatorio!** Retire la unidad de accionamiento desatornillando los 4 tornillos.

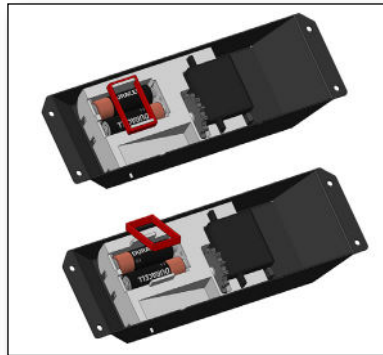

8. **Retire el protector de la batería.** Verifique/coloque las baterías en el interior y vuelva a colocar el protector.

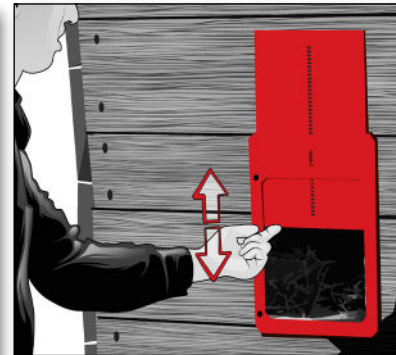

9. **Pruebe que la puerta funcione con fluidez.** Esto puede alargar la vida útil de las baterías.

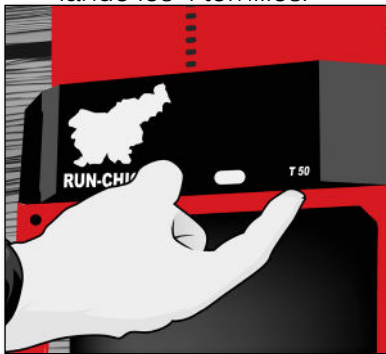

10. Atornille la unidad de accionamiento y presione el botón para ver si la puerta funciona. **¡Montaje completado!**



**¡NO LUBRIQUE LA PUERTA!  
¡LA GRASA DAÑARÁ LOS RIELES!**

**¡NO APUNTE LA CÁMARA IR DIRECTAMENTE A LA PUERTA,  
PUEDA INTERFERIR CON EL SENSOR DE LUZ!**

## EL BOTON - FUNCIONES

### **ARRIBA**

Al presionar el BOTÓN, la puerta va hacia ARRIBA, y la luz indicadora se ilumina en VERDE.

### **ABAJO**

Al presionar de nuevo el BOTÓN, la puerta va hacia ABAJO y la luz indicadora se ilumina en ROJO. Si desea PARAR la puerta en medio, presione el BOTÓN.

### **PRONTO ARRIBA/ABAJO**

La luz AZUL comienza a parpadear cuando el sensor de la puerta reconoce el cambio de día a noche, y viceversa, lo que significa que la puerta pronto abrirá o cerrará.

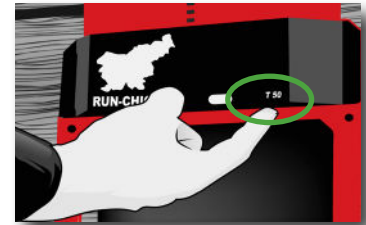

## MANTENIMIENTO DE LA PUERTA

Pase un paño y limpie la puerta con agua tibia para eliminar toda la suciedad del interior de los rieles. Después de la limpieza, verifique si la puerta funciona con fluidez presionando el botón.

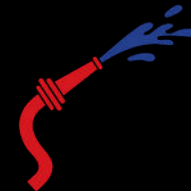

Le recomendamos que sustituya las baterías una vez al año ANTES DEL INVIERNO. Utilice baterías no recargables de alta calidad para que la puerta funcione sin problemas.



## LUZ INDICADORA - SIGNIFICADO



[www.run-chicken.com/video](http://www.run-chicken.com/video)



### DURACIÓN DE LA BATERÍA

Tipo de batería: 2X AA

Marcas recomendadas: Duracell.

Las baterías de alta calidad deberían durar un año entero en climas que van desde -25 °C a 60 °C.

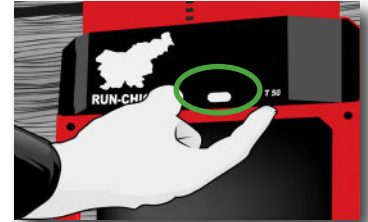

Una **LUZ ROJA PARPADEANDO** significa que las baterías están descargadas o casi descargadas. En este caso, debe sustituir las baterías. Cuando las baterías están **COMPLETAMENTE** descargadas, la puerta no se abrirá al amanecer y permanecerá cerrada para asegurar su gallinero. La LUZ ROJA PARPADEANDO también indica que la puerta está mal instalada o que no puede cerrarse debido a la suciedad en los rieles.



Una **LUZ AZUL PARPADEANDO** significa que la puerta está en modo "preparación" y que pronto se abrirá o cerrará; esto no consume mucha batería. El sensor excluye todas las fuentes de luz artificial, por ejemplo, las luces del sensor, las luces de la calle o las linternas.

## ¿CÓMO CONFIGURAR LA PUERTA PARA QUE SE ABRA A UNA HORA DETERMINADA?

Puede utilizar el BOTÓN para configurar la puerta para que se abra a una hora determinada. Mantenga presionado el botón durante 3 SEGUNDOS. Cuando la luz indicadora se ilumine en VERDE, suelte el botón y vuelva a presionarlo inmediatamente para confirmar. La puerta detecta automáticamente su HORA (zona) y fija la apertura a la hora exacta en que usted presionó el botón.

*Por ejemplo, usted quiere que la puerta se abra todos los días a las 8 a.m. A las 8 en punto presione y mantenga presionado el BOTÓN hasta que vea la luz VERDE, luego suelte e inmediatamente vuelva a presionar el botón.*

## ¿DESEA QUE LA PUERTA SE CIERRE MÁS TARDE DE 20 MINUTOS DESPUÉS DEL ANOCHECER?

Puede ajustar manualmente la puerta para que se CIERRE después de 20 minutos después del ANOCHECER utilizando el BOTÓN. Mantenga presionado el botón durante 5 SEGUNDOS. Cuando la luz indicadora se ilumine en ROJO, suelte el botón y vuelva a presionarlo para confirmar. La puerta se cerrará 40 minutos después del anochecer (el cierre se extenderá por 20 minutos).

*Por ejemplo: Utilice la función anterior, si ha montado la puerta en lugares con menos luz diurna y la puerta se cierra antes del anochecer, o si tiene una raza específica de gallinas que necesita permanecer más tiempo en el exterior.*

## CONFIGURACIONES AVANZADAS

¿Necesita más? Visite [www.run-chicken.com/configurator](http://www.run-chicken.com/configurator) para configurar la puerta.



## EL BOTÓN - INTERFAZ DE USUARIO

### MODO DE FÁBRICA PREDETERMINADO

La puerta funciona en el MODO DE FÁBRICA PREDETERMINADO si el usuario no lo configura de otra manera. La puerta se abrirá automáticamente por la mañana y se cerrará al anochecer gracias al sensor de luz. **El modo de fábrica predeterminado funciona fantásticamente para todos los usuarios.**

### RESTABLECIMIENTO DE FÁBRICA

El RESTABLECIMIENTO DE FÁBRICA anulará todos los ajustes anteriores. La puerta funcionará en el MODO DE FÁBRICA PREDETERMINADO si usted:

- Cambia/retira las baterías para el restablecimiento de fábrica o
- Mantiene presionado el botón durante 15 segundos (la luz se iluminará de color **VERDE**, **ROJO** y **AZUL**).

### APERTURA/CIERRE MANUAL

Si presiona el botón para abrir o cerrar la puerta manualmente, no se preocupe, la puerta pasará al MODO DE FÁBRICA PREDETERMINADO después de 20 minutos.

### MECANISMO DE SEGURIDAD

La puerta tiene un paro de seguridad incorporado. El motor impide automáticamente que la puerta se cierre si detecta resistencia (por ejemplo, una gallina atrapada).



## CONFIGURACIONES EN LA APLICACIÓN

También puedes configurar la puerta con un DISPOSITIVO INTELIGENTE. Descargue la [APP Run-Chicken](#) de Google Play o Apple App Store. Siga las instrucciones de la aplicación. Para más información vea el vídeo del manual de instrucciones.the Instruction manual video.

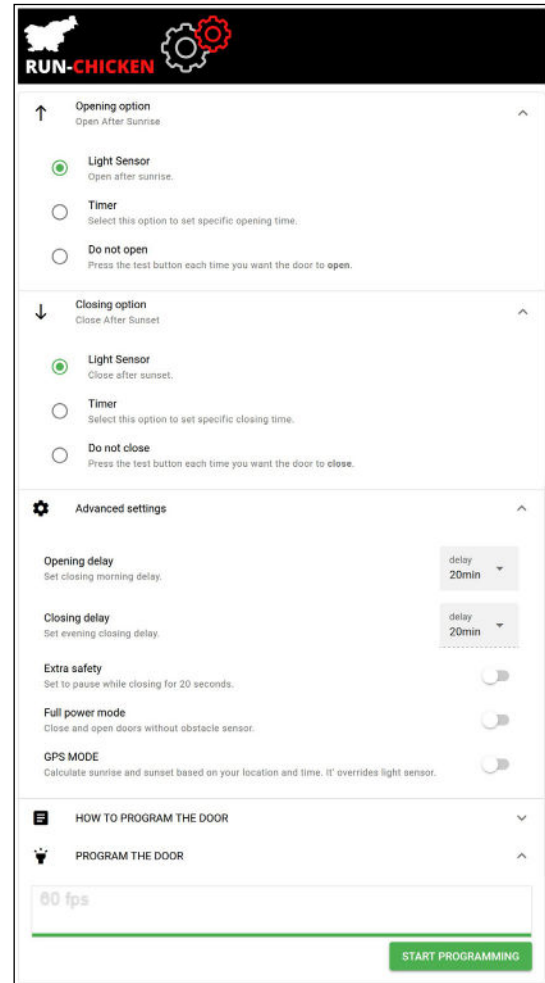
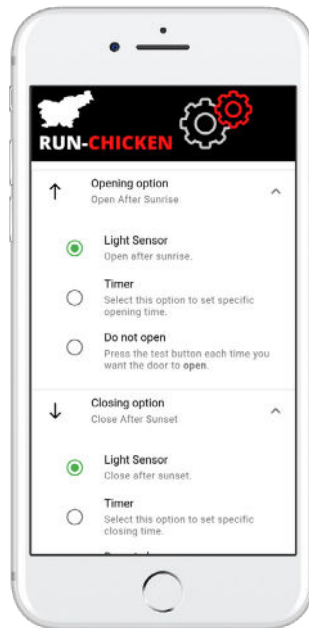





¿NECESITA AYUDA?

Servicio de atención al cliente 24/7 en  
[info@run-chicken.com](mailto:info@run-chicken.com)



# MANUAL DE INSTRUCCIONES

## BATERÍAS

- Utilice dos baterías alcalinas de tamaño AA (LR06) para alimentar la puerta.
- Antes de comprar las baterías, asegúrese de que el empaque de estas sea AA (LR06). Utilice únicamente baterías con un voltaje nominal de 1.5V DC  $\text{---}$  de tamaño AA. Recomendamos el uso de la marca Duracell. Le sugerimos que también compre un par de baterías de repuesto o un paquete de 4 baterías en el momento de la compra para tener un reemplazo inmediatamente a mano cuando las baterías usadas se desgasten en aproximadamente 1 año.
- Utilice siempre baterías nuevas que no hayan expirado para evitar que las baterías se derramen. Si utiliza baterías no recargables de alta calidad, le durarán todo el año, incluso en climas fríos o calurosos (de -25 °C a 60 °C).

## INSTALACIÓN Y REEMPLAZO DE LAS BATERÍAS

Antes de utilizar la puerta por primera vez, es necesario instalar/verificar las baterías en la puerta. Siga el siguiente procedimiento para instalar las baterías:

1. Con un destornillador de cruz (PH2), afloje los 4 tornillos de la unidad de accionamiento negra, como se muestra en la Imagen 7.
2. Retire la unidad de accionamiento, retire el protector de las baterías y, luego, inserte/remplace las baterías, como se muestra en la Imagen 8. Reemplace las baterías sólo por otras nuevas, como se describe en la sección de BATERÍAS. Busque las impresiones de polaridad + y - en el portabaterías y en la batería para reemplazar correctamente las baterías. A continuación, vuelva a colocar el protector de las baterías para mayor seguridad, como se muestra en la Imagen 8.
3. Coloque la unidad de accionamiento de nuevo en la puerta, como se muestra en la Imagen 10.
4. Utilice un destornillador de cruz (PH2) y vuelva a atornillar los 4 tornillos en la unidad de accionamiento.
5. Verifique el funcionamiento de la puerta presionando el botón, como se muestra en la Imagen 10.



## **ADVERTENCIAS**

- ¡Las baterías no recargables no deben ser recargadas!
- Nunca utilice baterías recargables en la puerta porque no proporcionan el voltaje de alimentación correcto.
- Instale siempre baterías nuevas de la misma marca.
- Asegúrese siempre de haber colocado las baterías correctamente. Encontrará un signo positivo (+) y negativo (-) en el portabaterías.
- Las baterías descargadas deben retirarse de la puerta y desecharse de forma segura. Si la puerta va a estar almacenada sin uso durante un periodo prolongado, las baterías deben ser retiradas. Las terminales de alimentación no deben ser puestas en cortocircuito.
- La Puerta Automática para Gallinero Run-Chicken contiene una secuencia de luces parpadeantes que pueden afectar al usuario susceptible de sufrir epilepsia fotosensible u otras sensibilidades a la luz.



¡MANTENGA LAS MANOS Y  
LOS PIES ALEJADOS DE LOS  
PUNTOS DE PRESIÓN!



¡NO LUBRIQUE LA PUERTA! ¡LA  
GRASA DAÑARÁ LOS RIELES!

## **INSTRUCCIONES DE USO - ¿QUIÉN PUEDE UTILIZAR LA PUERTA?**

Esta puerta puede ser utilizada por niños a partir de 8 años y por personas con capacidades físicas, sensoriales o mentales reducidas o con falta de experiencia y conocimientos si han recibido supervisión o instrucciones sobre el uso de la puerta de forma segura y comprenden los peligros que implica.

## INSTRUCCIONES DE MONTAJE

Antes de montar la puerta, asegúrese de que tiene suficiente espacio en el lugar de montaje previsto. Para que la puerta funcione sin problemas, es necesario prever un espacio mínimo de 30 cm por encima del borde superior de la puerta, a la izquierda, a la derecha y por debajo a una distancia mínima de 1 cm del borde de la puerta. Por lo tanto, el tamaño requerido de la abertura que necesita para montar la puerta es de 200 mm × 40 mm × 250 mm (L x A x A).

## INSTRUCCIONES DE SEGURIDAD IMPORTANTES

Aprobado sólo para uso no comercial y en exteriores.

LA INSTALACIÓN DEBE CUMPLIR CON TODOS LOS CÓDIGOS LOCALES.

IMPORTANTE: Guarde estas instrucciones para futuras referencias.

INSTALADOR: Deje las instrucciones al propietario de esta puerta. Lea las instrucciones completas antes de utilizar la puerta.

**¡ADVERTENCIA!** PARA REDUCIR EL RIESGO DE INCENDIO, DESCARGA ELÉCTRICA O LESIONES, CUMPLA CON LO SIGUIENTE:

- A.** Utilice esta puerta sólo de la manera indicada por el fabricante. Si tiene dudas, póngase en contacto con el fabricante.
- B.** Antes de realizar el mantenimiento de la puerta, retire las baterías.
- C.** Al cortar o perforar la pared, tenga cuidado de no dañar el cableado eléctrico y otros servicios ocultos.

## OPERACIÓN

Deje siempre la puerta en el MODO DE FÁBRICA PREDERMINADO si no desea tener una programación específica. El fabricante declina toda responsabilidad en caso de que no se cumplan las instrucciones dadas aquí para la instalación, el mantenimiento y el uso adecuado de la puerta. El fabricante declina además toda responsabilidad por lesiones debidas a negligencia, y la garantía de la puerta expira automáticamente en caso de mantenimiento inadecuado.

Esta puerta ha sido fabricada para su uso en el exterior bajo luz natural únicamente. No utilice esta puerta en interiores.

## **NOTA**

Usted ha comprado una puerta que consta de varias piezas. Usted asume toda la responsabilidad de proporcionar la mano de obra y/o el equipo necesario para montar la puerta con su compra. También acepta que cualquier daño que ocurra al equipo, a la puerta o a las personas durante todo el proceso de montaje es su responsabilidad. Ni el vendedor ni el fabricante serán responsables de dichos daños.

Deseche el empaque por separado de acuerdo con el material. ¡Las puertas no deben desecharse con la basura doméstica! Todo consumidor está obligado por ley a desechar una puerta vieja y desgastada por separado de la basura doméstica, por ejemplo, en su administración local, para garantizar que se desecha de manera adecuada y evitar efectos perjudiciales para el medio ambiente. Las baterías y los acumuladores no pueden desecharse con la basura doméstica. Como consumidor, está obligado por ley a entregar todas las baterías y acumuladores, contengan o no sustancias químicas peligrosas, en un punto de recolección adecuado, para que sean eliminadas de forma respetuosa con el medio ambiente. Deseche los empaques por separado según el tipo de material.

Marcado CE. Conformidad con los requisitos de las directivas CE aplicables. El símbolo CE confirma el cumplimiento de todas las directrices y reglamentos pertinentes de la UE.

No deseche el producto. Póngase en contacto con su Centro de Reciclaje de Residuos Domésticos (BCM) para el reciclaje de todos los materiales mencionados.





¿INTERESADO EN ACTUALIZAR AÚN  
MÁS SU GALLINERO?

Eche un vistazo a nuestros otros productos...

PUERTA AUTOMÁTICA PARA GALLINERO

Conozca nuestros otros diseños de  
**PUERTA AUTOMÁTICA PARA GALLINERO.**

La Puerta Automática para Gallinero Run-Chicken está diseñada para facilitarle el día a día y convertir la cría de gallinas en una actividad agradable y sin preocupaciones. Esta puerta inteligente tiene un sensor de luz que abre la puerta al amanecer y la cierra al anochecer. Modernice su gallinero con alta tecnología y máxima seguridad. Puede encontrar la Puerta Automática para Gallinero Run-Chicken en Amazon.com y en [www.run-chicken.com](http://www.run-chicken.com)

EL CÓDIGO DE CUPÓN PARA EL 5% DE DESCUENTO EN SU  
PRÓXIMA COMPRA ES **MM54672FF**



Rojo



Gris



Castaño



Bandera americana



Gris militar



Marrón militar

# PONEDERO PARA GALLINAS

Nuestro segundo producto disponible en el mercado **PONEDERO PARA GALLINAS.**

El ponedero para gallinas Run-Chicken es una caja de aluminio fácil de usar que mantiene a las gallinas felices y sanas mientras ponen sus huevos. Es fácil de limpiar, resistente, fuerte y durará años. El ponedero para gallinas Run-Chicken es un elemento imprescindible para cualquier propietario de gallinas. ¡Adquiera hoy mismo una caja para sus gallinas! Puede encontrar el ponedero para gallinas Run-Chicken en Amazon.com o en el sitio web [www.run-chicken.com](http://www.run-chicken.com)

EL CÓDIGO DE CUPÓN PARA EL 5% DE DESCUENTO EN SU PRÓXIMA COMPRA ES **MM54672FF**





Rojo



Gris



Castaño

# RUN-CHICKEN

RUN-CHICKEN es una marca de la empresa RUN-TIGER.

RUN-TIGER es una empresa joven e impulsada por la pasión, creada en 2018 por un ingeniero con una visión. Esta empresa impulsada por la tecnología centra su producción principalmente en el desarrollo, el diseño y la creación de productos utilitarios. Su visión para el futuro es desarrollar tecnología avanzada en el campo de la energía e impactar en todas las áreas de la ciencia.

Al ser una empresa en crecimiento, nos enfrentamos cada día al reto de mirar más allá de lo que ya existe. RUN-TIGER utiliza el poder de la innovación en el proceso de crear una mejor experiencia humana. Y con esa perspectiva en mente, empezamos a crear y vender las Puertas Automáticas para Gallineros Run-Chicken.

A lo largo del camino de construcción y desarrollo de la marca RUN-CHICKEN, nuestro equipo se ha convertido en un equipo de muchos. Todos estamos realmente agradecidos a los clientes que compran y utilizan nuestros productos, y esperamos que los disfruten durante mucho tiempo.

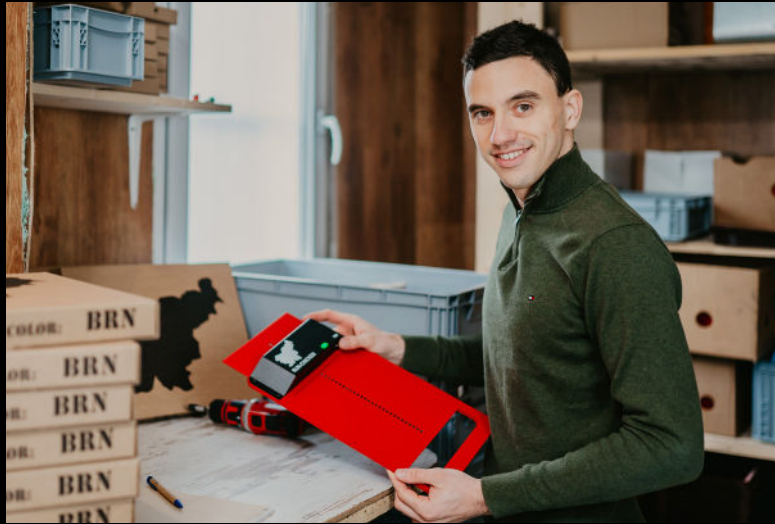

¡Hola, soy Jure!

Una vida sin propósito no es una vida en absoluto. Siempre he creído en la idea de crear algo más grande que una simple idea. Ser un ingeniero que ha estado desarrollando durante años me ha dado una perspectiva diferente sobre cómo el poder de la innovación puede ser utilizado en el proceso de creación de una mejor experiencia humana. Esta perspectiva llevó al nacimiento de RUN-TIGER.

A handwritten signature in white ink, appearing to read 'Jure', is positioned above the printed name.

Jure Markic

PROPIETARIO de RUN-CHICKEN

Síguenos en

