



RUN-CHICKEN

RUN-CHICKEN

Merci d'avoir acheté cette porte automatique pour poulailler Run-Chicken modèle T50, facile à utiliser. Avec votre aide, nous pouvons fabriquer de nouveaux produits de qualité qui sont respectueux de l'environnement pour les poulets.





MANUEL D'INSTRUCTIONS

Ce manuel est conçu pour simplifier le processus de montage grâce à des instructions et des dessins étape par étape.

REGARDEZ LA VIDÉO DE MONTAGE SUR NOTRE SITE WEB:

www.run-chicken.com/video



Lisez le manuel et suivez tous les avertissements, les conseils de manipulation et de sécurité.



INFO DE L'ENTREPRISE :

RUN-TIGER d.o.o.

Vilharjeva cesta 38
SI-1000 Ljubljana
Slovénie
L'Union européenne

SPÉCIFICATIONS TECHNIQUES :

Électronique programmable :

Pour les utilisateurs avancés et les situations qui demandent un timing précis, la porte automatique pour poulailler Run-Chicken peut également être programmée. Pour plus d'informations, lisez la section LE BOUTON – FONCTIONS.

Matériau principal :

Aluminium

Étanchéité :

IP56 (indice de protection)

Taille de la porte :

240mm × 40 mm × 350 mm (L x L x H)

Poids de l'article :

0,907 Kg

GARANTIE ET SUPPORT CLIENT :

La garantie est valable pendant 1 an. La garantie peut être réclamée en ligne en enregistrant la porte à l'adresse suivante <https://run-chicken.com/product-registration/>
Le support client est assuré 24/7 via info@run-chicken.com

PIÈCES INCLUSES :

- 1 x porte automatique pour poulailler Run-Chicken
- 6 x vis à bois pour le montage
- 2 x piles alcalines AA
- Manuel d'instructions

OUTILS REQUIS POUR LE MONTAGE :

- Tournevis cruciforme (PH2) (spécialement pour le serrage des vis)
- Crayon (qui écrit sur toutes les surfaces)
- Scie sauteuse/scie à main pour trous de serrure
- Niveleur

ARTICLES DE SÉCURITÉ RECOMMANDÉS PENDANT LE MONTAGE :

- Lunettes de protection
- Gants de protection

MANUEL D'INSTRUCTIONS

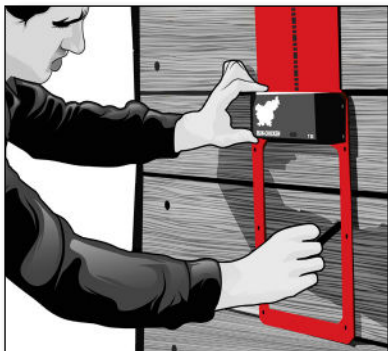

1. Marquez l'emplacement de l'ouverture.



2. Percez dans les coins marqués.

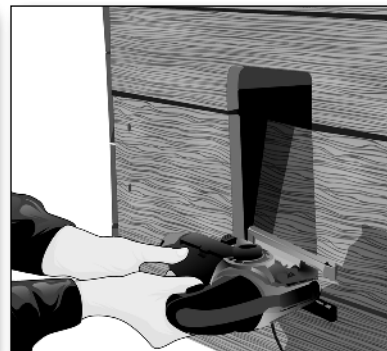

3. Sciez l'ouverture en reliant les trous.

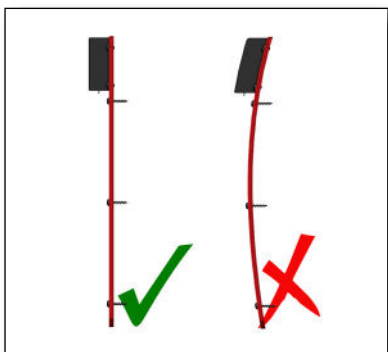

4. **AVERTISSEMENT !** Ne pas plier la porte pendant le montage.



5. **Vissez doucement.** Ne serrez pas trop, sinon la porte ne fonctionnera pas !

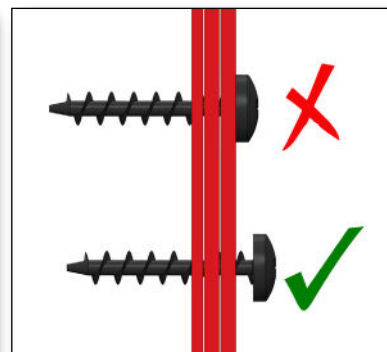

6. **Attention !** Laissez la tête de la vis à 1 mm du cadre.



www.run-chicken.com/video

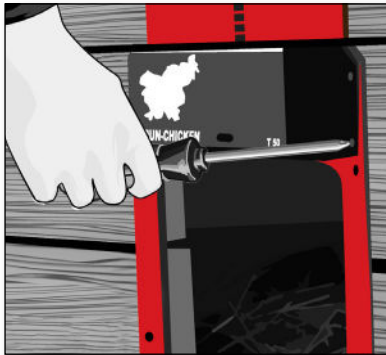

7. **Procédure obligatoire !**
Retirez l'unité d'entraînement en dévissant les 4 vis.

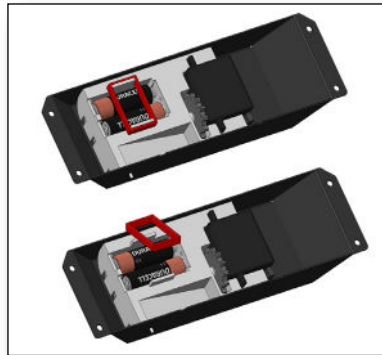

8. **Retirez la protection de la batterie !** Vérifiez/placez les piles à l'intérieur et remettez la protection en place.

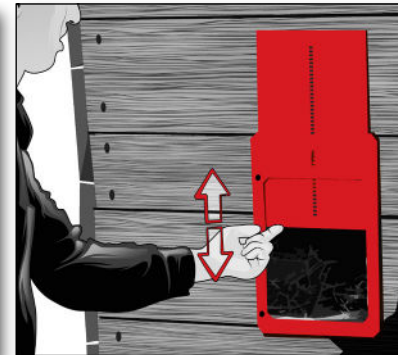

9. **Testez la porte si elle fonctionne bien.** Cela peut prolonger la durée de vie des piles.

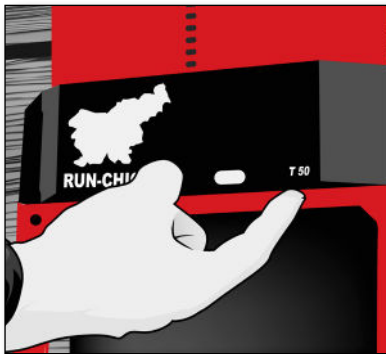

10. Revissez l'unité d'entraînement et appuyez sur le bouton pour voir si la porte fonctionne. **Le montage est terminé !**



NE PAS LUBRIFIER LA PORTE ! LA GRAISSE ENDOMMAGERA LES RAILS !



NE DIRIGEZ PAS LA CAMÉRA IR DIRECTEMENT VERS LA PORTE, CELA POURRAIT INTERFÉRER AVEC LE CAPTEUR DE LUMIÈRE !

LE BOUTON – FONCTIONS

HAUT

Lorsque vous appuyez sur le BOUTON, la porte s'ouvre et le voyant lumineux s'allume en **VERT**.

BAS

Lorsque vous appuyez à nouveau sur le BOUTON, la porte DESCEND et le témoin lumineux s'allume en **ROUGE**. Si vous voulez ARRÊTER la porte entre-temps, appuyez sur le BOUTON.

BIENTÔT HAUT/BAS

Le voyant **BLEU** commence à clignoter lorsque le capteur de la porte reconnaît le passage du jour à la nuit, et vice versa, ce qui signifie que la porte va bientôt s'ouvrir ou se fermer.

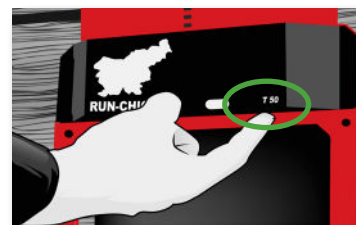

ENTRETIEN DE LA PORTE

Essuyez et nettoyez la porte avec un chiffon et de l'eau chaude pour éliminer toutes les saletés à l'intérieur des rails. Après le nettoyage, vérifiez si la porte fonctionne correctement en utilisant le bouton.

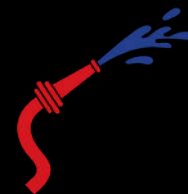

Pour une meilleure pratique client, nous vous recommandons de remplacer les piles une fois par an **AVANT L'HIVER**. Utilisez des piles non rechargeables de haute qualité pour un fonctionnement sans souci de la porte.

VOYANT LUMINEUX - SIGNIFICATION



www.run-chicken.com/video



DURÉE DE VIE DES PILES

Type de pile : 2X AA

Marques recommandées : Duracell.

Les piles de haute qualité devraient vous durer une année entière dans des climats allant de -25 °C à 60 °C.

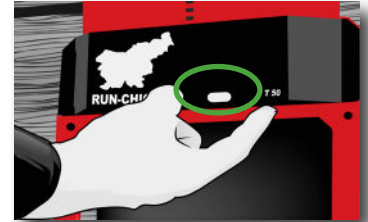

Un **FEU ROUGE CLIGNOTANT** signifie que les piles sont vides ou presque vides. Dans ce cas, vous devez remplacer les piles. Lorsque les piles sont **COMPLÈTEMENT** vides, la porte ne s'ouvre pas au lever du soleil et reste fermée pour sécuriser votre poulailler. Le **FEU ROUGE CLIGNOTANT** indique également que la porte est mal installée ou qu'elle ne peut pas se fermer en raison de saletés sur les grilles.



Une **LUMIÈRE BLEUE CLIGNOTANTE** signifie que la porte est en mode « préparation » et qu'elle s'ouvrira ou se fermera bientôt ; cela ne consomme pas beaucoup de batterie. Le capteur exclut toutes les sources de lumière artificielle, par exemple les lampes du capteur, les lampadaires ou les lampes de poche.

COMMENT RÉGLER LA PORTE POUR QU'ELLE S'OUVRE À UNE HEURE PRÉCISE ?

Vous pouvez utiliser le BOUTON pour programmer l'OUVERTURE de la porte à une heure précise. Maintenez le bouton enfoncé pendant 3 SECONDES. Lorsque le voyant lumineux s'allume en VERT, relâchez le bouton et appuyez immédiatement à nouveau sur le bouton pour le confirmer. La porte détecte automatiquement votre HEURE (zone) et règle l'ouverture à l'heure exacte à laquelle vous avez appuyé sur le bouton.

Par exemple, vous voulez que la porte s'ouvre tous les jours à 8 heures. À 8 heures précises, appuyez sur le BOUTON et maintenez-le enfoncé jusqu'à ce que vous voyiez le voyant VERT, puis relâchez et appuyez de nouveau immédiatement sur le bouton.

VOULEZ-VOUS QUE LA PORTE SE FERME PLUS TARD QUE 20 MINUTES APRÈS LA TOMBÉE DE LA NUIT ?

Vous pouvez régler manuellement la porte pour qu'elle se ferme plus tard que 20 minutes après la TOMBÉE DE LA NUIT en utilisant le BOUTON. Maintenez le bouton enfoncé pendant 5 SECONDES. Lorsque le voyant lumineux s'allume en ROUGE, relâchez le bouton et appuyez de nouveau dessus pour le confirmer. La porte se fermera 40 minutes après la tombée de la nuit (la fermeture sera prolongée de 20 minutes).

Par exemple, utilisez la fonction ci-dessus, si vous avez monté la porte dans des endroits avec moins de lumière du jour et que la porte se ferme avant la tombée de la nuit, ou si vous avez une race spécifique de poulet qui doit rester dehors plus longtemps.

CONFIGURATIONS AVANCÉES

Vous en voulez plus ? Visitez www.run-chicken.com/configurator pour configurer la porte.



L'INTERFACE UTILISATEUR-BOUTON

MODE D'USINE PAR DÉFAUT

La porte fonctionne en MODE D'USINE PAR DÉFAUT si elle n'est pas configurée différemment par l'utilisateur. La porte s'ouvre automatiquement le matin et se ferme à la tombée de la nuit grâce au capteur de lumière. **Le mode usine par défaut fonctionne de manière fantastique pour tous les utilisateurs.**

RÉINITIALISATION D'USINE

La RÉINITIALISATION D'USINE annule tous vos réglages précédents. La porte fonctionnera en MODE D'USINE PAR DÉFAUT si vous :

- Changer/retirer les piles pour une réinitialisation d'usine où
- Maintenez le bouton pendant 15 secondes (la lumière s'allume en **VERT**, **ROUGE** et **BLEU**).

OUVERTURE/FERMETURE MANUELLE

Si vous appuyez sur le bouton pour ouvrir ou fermer manuellement la porte, ne vous inquiétez pas, la porte se mettra en MODE D'USINE PAR DÉFAUT après 20 minutes.

MÉCANISME DE SÉCURITÉ

La porte est équipée d'un arrêt de sécurité intégré. Le moteur empêche automatiquement la fermeture de la porte s'il détecte une résistance (par exemple, un poulet coincé).

CONFIGURATIONS DANS L'APPLI

Vous pouvez également configurer la porte avec un SMART DEVICE. Téléchargez [l'APP Run-Chicken](#) sur Google Play ou Apple App Store. Suivez les instructions de l'application. Pour plus d'informations, regardez la vidéo du manuel d'instructions.

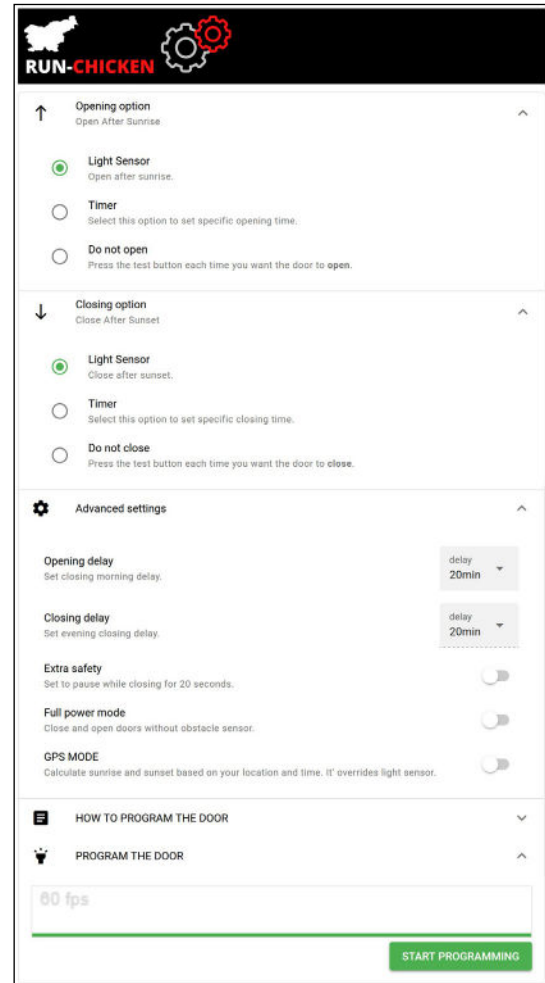
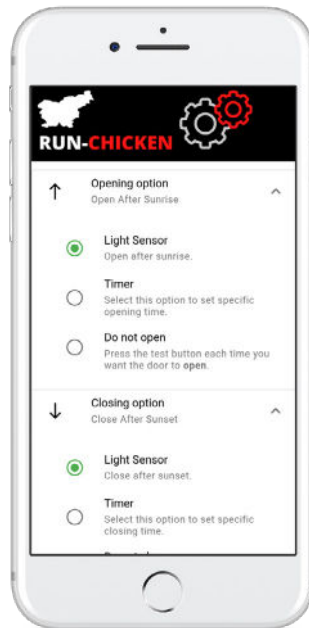





BESOIN D'ASSISTANCE ?

Service clientèle disponible 24 heures
sur 24 et 7 jours sur 7 à l'adresse
info@run-chicken.com



MANUEL D'INSTRUCTIONS

BATTERIES

- Utilisez deux piles alcalines de type AA (LR06) pour alimenter la porte.
- Avant d'acheter des piles, vérifiez que l'emballage des piles indique AA (LR06). N'utilisez que des piles dont la tension d'alimentation nominale est de 1,5 V --- de type AA. Nous recommandons l'utilisation de la marque Duracell. Nous vous suggérons d'acheter également une paire de piles de rechange ou un paquet de 4 piles au moment de l'achat afin d'avoir un remplacement immédiatement à portée de main lorsque les piles usagées seront usées dans environ 1 an.
- Utilisez toujours des piles neuves et non périmées pour éviter que les piles ne se déversent. Si vous utilisez des piles non rechargeables de haute qualité, elles vous dureront toute l'année, même dans des climats froids ou chauds (de -25 °C à 60 °C).

INSTALLATION ET REMPLACEMENT DES PILES

Avant d'utiliser la porte pour la première fois, les piles de la porte doivent être installées/vérifiées. Suivez la procédure ci-dessous pour installer les piles :

1. A l'aide d'un tournevis cruciforme (PH2), desserrez les 4 vis sur l'unité d'entraînement noire, comme indiqué sur l'image 7.
2. Retirez l'unité d'entraînement, retirez la protection des piles, et puis insérez/remplacez les piles, comme indiqué sur l'image 8. Remplacez les piles uniquement par des piles neuves, comme décrit dans la section PILES. Recherchez les empreintes de polarité + et - sur le porte-piles et la pile pour remplacer correctement les piles. Remplacez ensuite le protège-piles pour une meilleure sécurité, comme indiqué sur l'image 8.
3. Remplacez l'unité d'entraînement sur la porte, comme indiqué sur l'image 10.
4. Utilisez un tournevis cruciforme (PH2) et revissez les 4 vis sur l'unité d'entraînement.
5. Vérifiez le fonctionnement de la porte en appuyant sur le bouton, comme indiqué sur l'image 10.

AVERTISSEMENTS

- Les piles non rechargeables ne doivent pas être rechargées !
- N'utilisez jamais de piles rechargeables dans la porte car elles ne fournissent pas la tension d'alimentation correcte.
- Installez toujours des piles neuves de la même marque.
- Vérifiez toujours que vous avez inséré les piles correctement. Vous trouverez un signe plus (+) et moins (-) sur le support des piles.
- Les piles mortes doivent être retirées de la porte et éliminées en toute sécurité. Si la porte doit être stockée sans être utilisée pendant une période prolongée, les piles doivent être retirées. Les bornes d'alimentation ne doivent pas être court-circuitées.
- La porte automatique pour poulailler Run-Chicken contient une séquence de lumières clignotantes qui peuvent affecter l'utilisateur susceptible de souffrir d'épilepsie photosensible ou d'autres photosensibilités.



**GARDEZ LES MAINS ET
LES PIEDS ÉLOIGNÉS DES
POINTS DE PINCEMENT !**



**NE PAS LUBRIFIER LA PORTE ! LA
GRAISSE ENDOMMAGERA LES
RAILS !**

INSTRUCTIONS D'UTILISATION - QUI PEUT UTILISER LA PORTE ?

Cette porte peut être utilisée par les enfants à partir de 8 ans et les personnes ayant des capacités physiques, sensorielles ou mentales réduites ou un manque d'expérience et de connaissances si elles ont reçu une supervision ou des instructions concernant l'utilisation de la porte en toute sécurité et comprennent les risques encourus.

INSTRUCTIONS POUR LE MONTAGE

Avant de monter la porte, assurez-vous que vous disposez de suffisamment d'espace à l'endroit prévu pour le montage. Pour un bon fonctionnement de la porte, il est nécessaire de prévoir un espace d'au moins 30 cm au-dessus du bord supérieur de la porte, à gauche, à droite et en dessous, à au moins 1 cm du bord de la porte. Par conséquent, la taille requise de l'ouverture dont vous avez besoin pour monter la porte est de 200 mm × 40 mm × 250 mm (L x L x H).

CONSIGNES DE SÉCURITÉ IMPORTANTES

Approuvé pour une utilisation non commerciale et pour l'extérieur uniquement.

L'INSTALLATION DOIT RESPECTER TOUS LES CODES LOCAUX.

IMPORTANT : Conservez ces instructions pour toute référence ultérieure.

INSTALLATEUR : Laissez les instructions au propriétaire de cette porte. Lisez les instructions complètes avant d'utiliser la porte.

AVERTISSEMENT ! AFIN DE REDUIRE LES RISQUES D'INCENDIE, DE CHOC ELECTRIQUE OU DE BLESSURE, OBSERVEZ CE QUI SUIT :

A. Utilisez cette porte uniquement de la manière prévue par le fabricant. Si vous avez des questions, contactez le fabricant.

B. Avant de procéder à l'entretien de la porte, retirez les piles.

C. Lorsque vous coupez ou percez le mur, veillez à ne pas endommager le câblage électrique et les autres services publics cachés.

FONCTIONNEMENT

Laissez toujours la porte sur le MODE D'USINE PAR DÉFAUT si vous ne souhaitez pas avoir de minuterie spécifique. Le fabricant décline toute responsabilité en cas de non-respect des instructions données ici pour l'installation, l'entretien et l'utilisation appropriée de la porte.

Le fabricant décline également toute responsabilité en cas de blessure due à une négligence et la garantie de la porte expire automatiquement en cas d'entretien inapproprié. Cette porte est fabriquée pour être utilisée à l'extérieur, à la lumière naturelle uniquement. Ne pas utiliser cette porte à l'intérieur.

NOTE

Vous avez acheté une porte qui se compose de plusieurs pièces. Vous assumez l'entière responsabilité de fournir la main-d'œuvre et/ou l'équipement nécessaires au montage de la porte avec votre achat. Vous acceptez également que tout dommage causé à l'équipement, à la porte ou aux personnes pendant le processus de montage est de votre responsabilité. Ni le vendeur ni le fabricant ne seront tenus responsables de tels dommages.

Jetez les emballages séparément en fonction du matériau. Les portes ne doivent pas être jetées avec les déchets ménagers ! Chaque consommateur est légalement tenu de mettre au rebut une porte usagée séparément des déchets ménagers, par exemple auprès de votre municipalité, afin de garantir une élimination professionnelle et d'éviter les effets néfastes sur l'environnement. Les piles et les batteries d'accumulateurs ne doivent pas être jetées avec les déchets ménagers. En tant que consommateur, vous êtes tenu par la loi de déposer toutes les piles et tous les accumulateurs, qu'ils contiennent ou non des produits chimiques dangereux, dans un point de collecte approprié, afin qu'ils soient éliminés dans le respect de l'environnement. Éliminez les emballages séparément en fonction du type de matériau.

Marquage CE. Conformité aux exigences des directives CE applicables. Le symbole CE confirme la conformité à toutes les directives et réglementations pertinentes de l'UE.

Ne pas jeter. Contactez votre centre de recyclage des déchets ménagers (BCM) pour le recyclage de tous les matériaux mentionnés.





INTÉRESSÉ PAR LA MISE À JOUR DE VOTRE
POULAILLER ENCORE PLUS ?

Jetez un coup d'œil à nos autres produits...

PORTE AUTOMATIQUE

Explorez nos autres modèles de **PORTE AUTOMATIQUE POUR POULAILLER.**

La porte automatique pour poulailler Run-Chicken est conçue pour faciliter votre quotidien et transformer l'élevage de poules en une activité heureuse et sans souci. Cette porte intelligente est dotée d'un capteur de lumière qui ouvre la porte au lever du soleil et la ferme à la tombée de la nuit. Modernisez votre poulailler avec une technologie de pointe pour une sécurité maximale. Vous pouvez trouver la porte automatique pour poulailler Run-Chicken sur Amazon.com et www.run-chicken.com

LE CODE DE RÉDUCTION DE 5 % SUR VOTRE PROCHAIN
ACHAT EST **MM54672FF.**



Rouge



Gris



Brun



Drapeau américain



Gris militaire



Marron militaire

PONDOIR À POULE

Notre deuxième produit disponible sur le marché
PONDOIR À POULE.

Le pouloir à poule Run-Chicken est une enceinte conviviale en aluminium qui permet de garder les poules heureuses et en bonne santé pendant qu'elles pondent leurs œufs. Elle est facile à nettoyer, solide, durable et durera des années. Le pouloir à poule de nidification Run-Chicken est essentiel pour tout propriétaire de poules. Offrez une boîte de nidification à vos poules dès aujourd'hui ! Vous pouvez trouver le pouloir à poule Run-Chicken sur Amazon.com ou sur le site www.run-chicken.com

LE CODE DE RÉDUCTION DE 5 % SUR VOTRE PROCHAIN
ACHAT EST **MM54672FF**.



Rouge



Gris



Brun

RUN-CHICKEN

RUN-CHICKEN est une marque de la société RUN-TIGER.

RUN-TIGER est une jeune startup animée par la passion, créée en 2018 par un ingénieur avec une vision. Cette entreprise axée sur la technologie concentre sa production principalement dans le développement, la conception et la création de produits utilitaires. Sa vision pour l'avenir est de développer une technologie avancée dans le domaine de l'énergie et d'avoir un impact sur tous les domaines de la science.

Étant une entreprise en pleine croissance, nous sommes mis au défi chaque jour de regarder au-delà de ce qui existe déjà. RUN-TIGER utilise le pouvoir de l'innovation dans le processus de création d'une meilleure expérience humaine. C'est dans cette optique que nous avons commencé à créer et à vendre des portes automatiques pour poulailler Run-Chicken.

Tout au long de la construction et du développement de la marque RUN-CHICKEN, notre équipe s'est transformée en une équipe nombreuse. Nous sommes tous très reconnaissants envers les clients qui achètent et utilisent nos produits, et nous espérons que vous en profiterez pour longtemps.



Salut, je suis Jure !

Une vie sans but n'est pas une vie du tout. J'ai toujours cru en la notion de créer quelque chose de plus grand qu'une simple idée. Le fait d'être un ingénieur, qui a développé pendant des années, m'a donné une perspective différente sur la façon dont le pouvoir de l'innovation peut être utilisé dans le processus de création d'une meilleure expérience humaine. Cette perspective a conduit à la naissance de RUN-TIGER.

Jure Markic

PROPRIÉTAIRE de RUN-CHICKEN

Suivez-nous sur

